

PZU... - odtok SPODNÍ na konci uprostřed

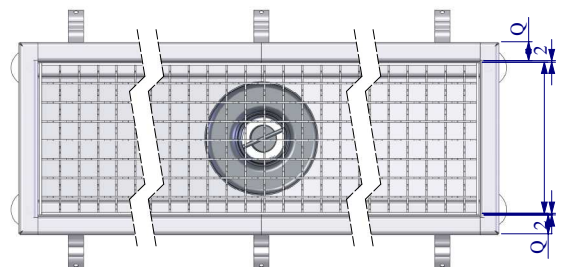

- 200
- 250
- 300
- 400
- 500

PZU... - odtok BOČNÍ / směr na konci uprostřed

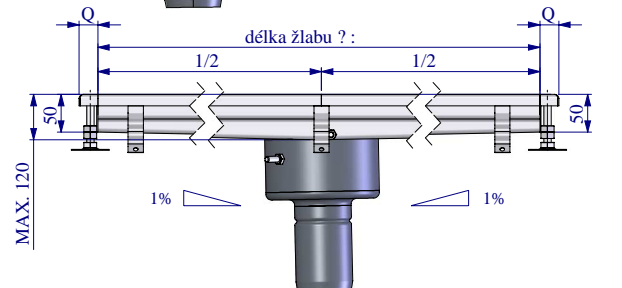
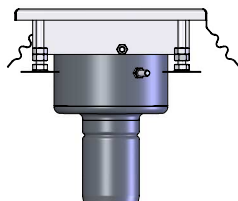
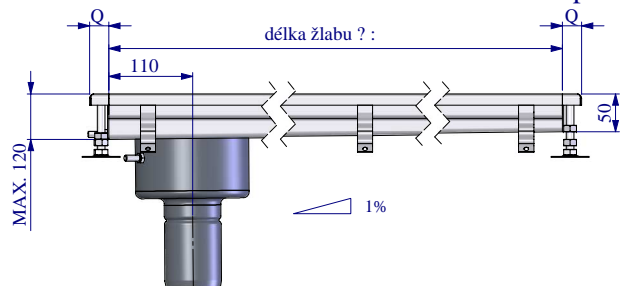
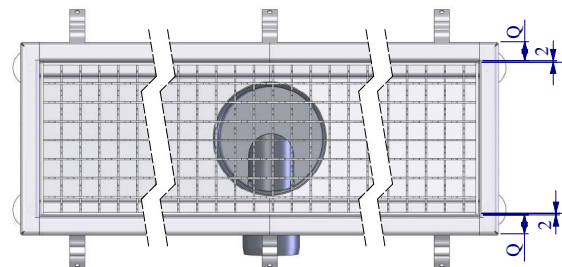
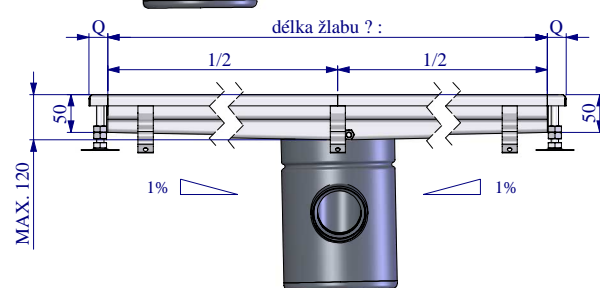
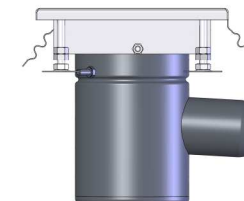
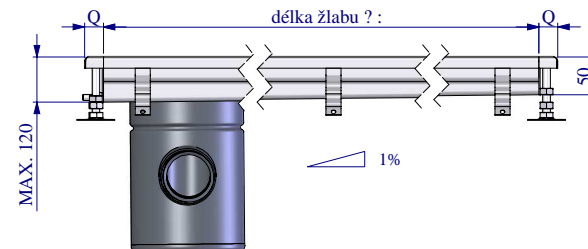

- 200
- 250
- 300
- 400
- 500

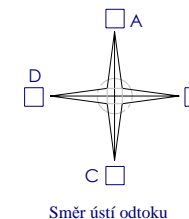

Poznámka – informace:

- PZU... žlaby jsou standardně vyráběny z plechu tl.1,5 mm jakosti AISI 304.
- označení žlabu je dáno šířkou roštu, např. PZU 200 pro rošt šířky 200 mm.
- pro odtok ze žlabu PZU... 200 je možné použít pouze vpusti 4010S70 a 4010B70.
- pro odtok ze žlabu PZU... 250 a více je možné použít vpusti 4010S70, 4010B70, 5010S100 a 7010B100.
- u žlabů do délky 6000 mm se počítá s osazením jednou vpustí a při spádování dna max.dvěma spády.

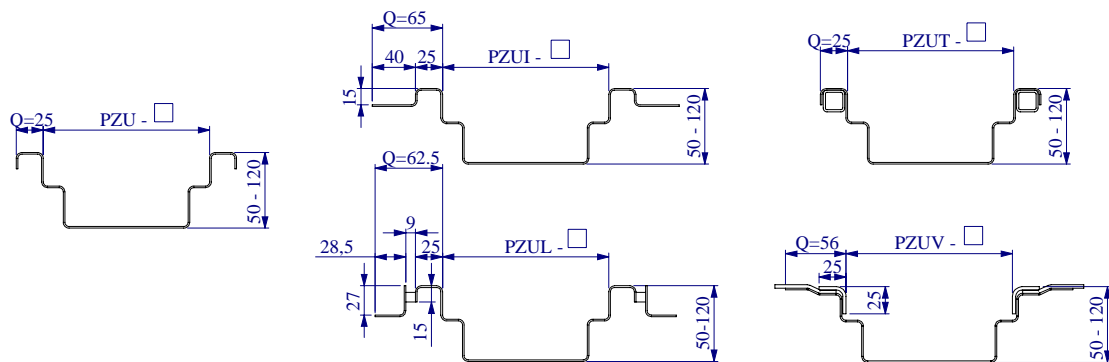

Krabicové žlaby PZU.. šířka 200-500mm, podlaha bez HI



hodící se položka <input checked="" type="checkbox"/> , doplň délku počet ks	provedení žlabu					typ odtoku / směr		umístění odtoku		Žlaby jsou dodávány jako svařelec do délky 6m. Delší úseky jsou spojeny přírubami.		
	PZU	PZUT	PZUI	PZUV	PZUL	spodní	boční + A,B,C,D	na konci	na středu	délka žlabu ? :	počet ks:	typ vpusti:
šíře roštu	200	<input type="checkbox"/>	<input type="checkbox"/>	<input type="checkbox"/>	<input type="checkbox"/>	<input type="checkbox"/>	<input type="checkbox"/>	<input type="checkbox"/>	<input type="checkbox"/>			<input type="checkbox"/> 4010S70 <input type="checkbox"/> 4010B70
	250	<input type="checkbox"/>	<input type="checkbox"/>	<input type="checkbox"/>	<input type="checkbox"/>	<input type="checkbox"/>	<input type="checkbox"/>	<input type="checkbox"/>	<input type="checkbox"/>			
	300	<input type="checkbox"/>	<input type="checkbox"/>	<input type="checkbox"/>	<input type="checkbox"/>	<input type="checkbox"/>	<input type="checkbox"/>	<input type="checkbox"/>	<input type="checkbox"/>			<input type="checkbox"/> 4010S70 <input type="checkbox"/> 4010B70
	400	<input type="checkbox"/>	<input type="checkbox"/>	<input type="checkbox"/>	<input type="checkbox"/>	<input type="checkbox"/>	<input type="checkbox"/>	<input type="checkbox"/>	<input type="checkbox"/>			<input type="checkbox"/> 5010S100 <input type="checkbox"/> 7010B100
	500	<input type="checkbox"/>	<input type="checkbox"/>	<input type="checkbox"/>	<input type="checkbox"/>	<input type="checkbox"/>	<input type="checkbox"/>	<input type="checkbox"/>	<input type="checkbox"/>			